

AIR CONDITIONERS

Use & Care Guide

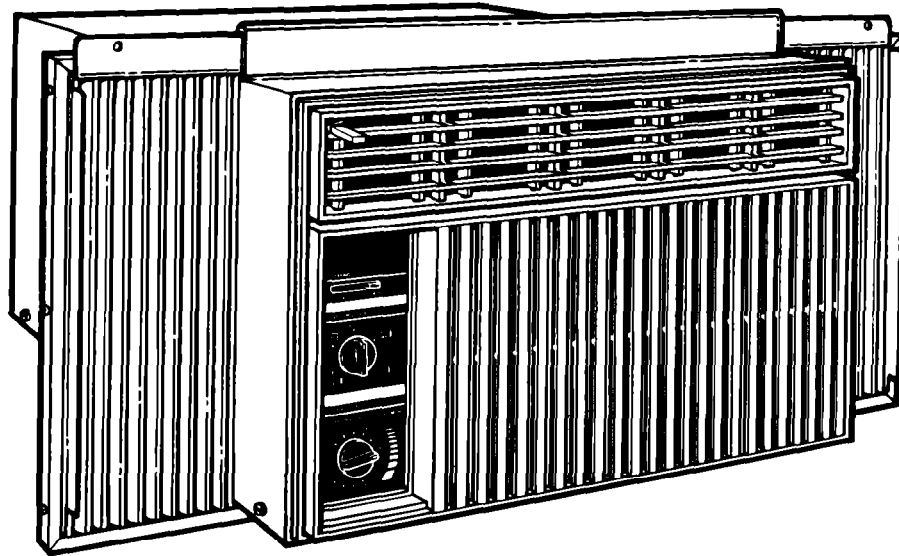

Mx

Contents

	Page
Important Safety Instructions	2
Operating Your Air Conditioner	3
Starting your air conditioner	3
The exhaust control	4
Changing air direction	4
Cleaning Your Air Conditioner	5
Cleaning front panel and air filter	5
Caring For Your Air Conditioner	6
Annual maintenance	6
Energy saving tips	7
Troubleshooting	8
Requesting Assistance or Service	9
Warranty	10

Thank you for buying this appliance. Please complete and mail the Owner Registration Card provided with this product. Then complete the form below. Have this information ready if you need service or call with a question.

- Copy model and serial numbers from label (see diagram below) and purchase date from sales slip.
- Keep this book and sales slip together in a handy place.

Model Number

Serial Number

Purchase Date

Service Company Phone Number

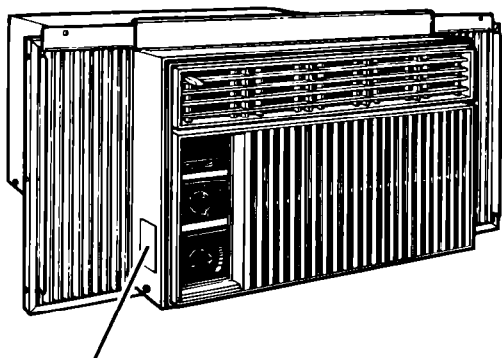

Model and serial
number label

Important Safety Instructions

! WARNING

To reduce the risk of fire, electrical shock or personal injury when using your air conditioner, follow these basic precautions:

- Read all instructions before using air conditioner.
- Complete the installation requirements as described in the Installation Instructions.
- Do Not operate the air conditioner with the front panel removed.
- Never clean air conditioner parts with flammable fluids. The fumes can create a fire hazard or explosion.

• FOR YOUR SAFETY •

DO NOT STORE OR USE GASOLINE OR OTHER FLAMMABLE VAPORS AND LIQUIDS IN THE VICINITY OF THIS OR ANY OTHER APPLIANCE. THE FUMES CAN CREATE A FIRE HAZARD OR EXPLOSION.

It is your responsibility to be sure your air conditioner:

- Is installed in a window that will hold the weight, and is secured according to the Installation Instructions.
- Is connected only to the proper kind of outlet, with the correct electrical supply and grounding. (See Installation Instructions.)
- Is the correct size for the area you want to cool.
- Is used only to do what window air conditioners are designed to do.
- Is not used by anyone unable to operate it properly.
- Is properly maintained.

Also, remove Energy Label and Buy Guide. Use a damp cloth to take off any glue residue. Do not use sharp instruments, flammable fluids, or abrasive cleaners. These can damage the material.

- SAVE THESE INSTRUCTIONS -

Operating Your Air Conditioner

Starting your air conditioner

⚠ WARNING



Electrical Shock Hazard
Plug into a grounded three-prong outlet.
Do not remove ground prong.
Do not use an adapter.
Failure to follow these instructions can result in death or electrical shock.

⚠ WARNING



Fire Hazard
Do not use an extension cord.
Doing so can result in death, fire, or electrical shock.

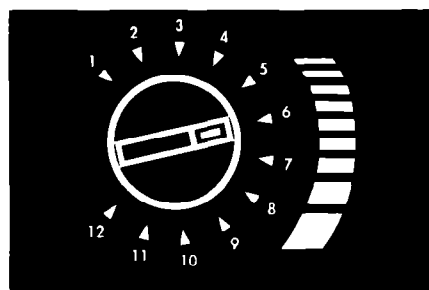
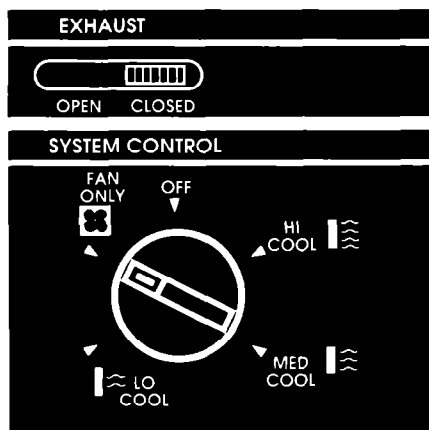

1. Set Exhaust Control to CLOSED for maximum cooling.

2. Set System Control to the desired setting.

LO COOL for sleeping comfort
MED COOL for normal cooling
HI COOL for maximum cooling
FAN ONLY for circulating room air when no cooling is desired

3. Turn the Thermostat Control to number 6 (mid-setting). You can adjust the air conditioner's cooling performance by resetting the Thermostat Control to a higher number for maximum cooling. Lower the number setting for less cooling. You will need to experiment to find the setting which suits you best.

NOTE: If you turn your air conditioner off or if the compressor turns off when lowering the Thermostat Control, wait at least 3 minutes before turning it back on or you may blow a fuse or trip a circuit breaker.

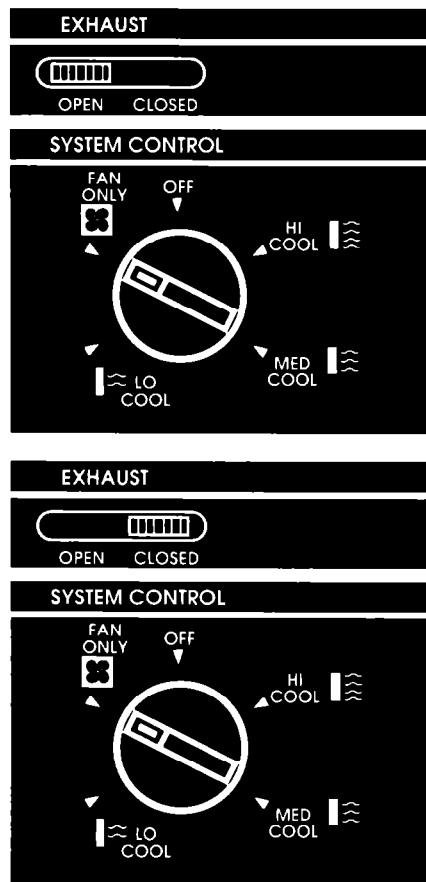

The exhaust control

The Exhaust Control setting draws stale or smoky air from the room.

1. To exhaust room air:

- Set Exhaust Control to OPEN.
- If no cooling is desired, use FAN ONLY setting.
- For cooling, set System Control to desired COOL setting.

2. To circulate room air:

- Set Exhaust Control to CLOSED.
- If no cooling is desired, use FAN ONLY setting.
- For cooling, set System Control to desired COOL setting.

NOTE: For maximum performance, the Exhaust Control must be in the CLOSED position when cooling, or room air circulation is desired.

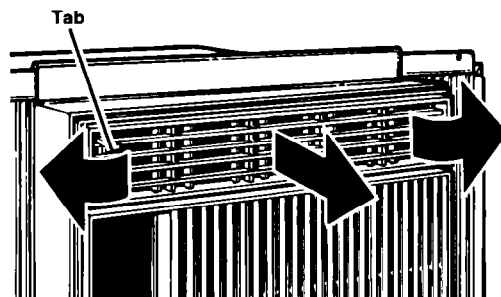

Changing air direction

The louvers, in the top grille area of the air conditioner, control the direction of the cooled air. Move the tab, at the top of the louvered area, in the direction you want the air to go (right, left, or straight ahead).

Cleaning Your Air Conditioner

Proper use and care of your air conditioner will help ensure longer life of the unit and lower operating costs. Follow these instructions carefully. Call your authorized servicing dealer for an annual checkup.

Cleaning front panel and air filter

⚠ WARNING



Explosion Hazard

Unplug power cord from outlet before cleaning air conditioner.

Use only nonflammable cleaners.

Failure to follow these instructions can result in death, explosion, fire, or electrical shock.

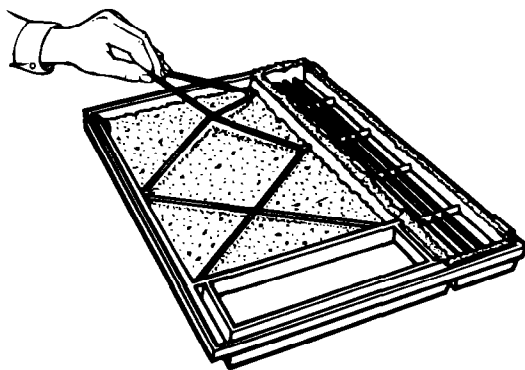
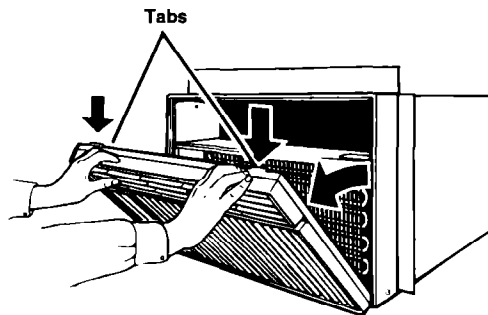

1. Unplug power cord.
2. Remove the front panel from unit for cleaning. Press down at top of front panel to release it from top of cabinet. Watch out for the sharp metal fins on the front and rear condenser coils.
3. Pull top of front panel toward you.
4. Lift up and away from bottom spring clips.
5. Remove filter from front panel by removing elastic band which holds it in place.
6. Clean filter by using a vacuum cleaner or, if very dirty, wash filter with warm water and a mild detergent. Air dry thoroughly before replacing. **Do not use a hot air dryer on filter.**
7. Clean front panel using a soft cloth with warm water and a mild detergent. Rinse and dry.
8. Replace filter and hold it in place with elastic band.
9. Wipe control panel clean with a soft, dry cloth.
10. Replace front panel. Locate bottom of panel on the spring clips. Press down on top edge of front panel and push front toward unit to secure upper tabs.
11. Reconnect power supply.

Caring For Your Air Conditioner

Annual maintenance

⚠ WARNING



Electrical Shock Hazard

Unplug power cord from outlet before servicing.

Be sure no liquid gets into the motor, electrical control box, or compressor terminals.

Failure to follow these instructions can result in death, electrical shock, or serious injury.

⚠ WARNING

Excessive Weight Hazard

Use two or more people to move and install air conditioner.

Failure to do so can result in back or other injury.

Your air conditioner needs annual maintenance to help ensure steady, top performance throughout the year.

Call the service company recommended by your dealer to:

- Inspect and clean the coils and condensate water passages.
- Check fan.

The compressor and fan motor are sealed and need no oiling. The expense of an annual inspection is the customer's responsibility.

OR

If you are familiar with electrical appliances, you can do the inspection and maintenance yourself. If you choose to do so, follow these steps:

NOTE: Do not lift, push, or pull any white beaded foam (expanded polystyrene) parts.

1. Unplug power cord.
2. Remove the front panel. (See "Cleaning front panel and air filter" on page 5.)
3. Remove air conditioner from window. Watch out for the sharp metal fins on the front and rear coils.

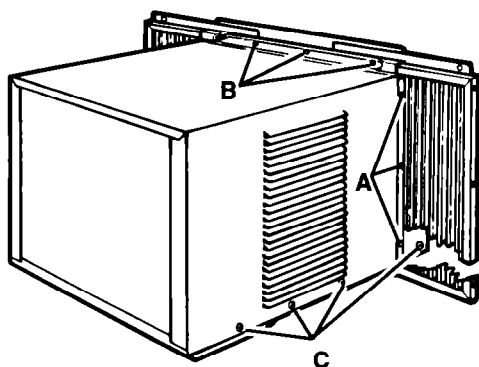

4. Remove side curtains. Slide curtains out to fullest width. From the back side, remove the phillips-head screws which attach the curtains to the cabinet. (See A in illustration at left.)
5. Remove slotted-hex head screws holding top channel. (See B in illustration at left.)
6. Remove slotted-hex head screws on sides of cabinet. (See C in illustration at left.)
7. Holding the cabinet on both sides, carefully lift cabinet off unit base. Watch out for the sharp metal fins on the front and rear condenser coils.
8. Wrap the motor, electrical control box, and compressor terminal box in plastic film to make sure no water or other liquid gets inside. Water or other liquids could damage insulation and cause serious mechanical problems.
9. Clean and hose out the base, coils, and condensate pans. Clean at least once a year, or more often if the condenser coils and pans collect dirt, sand, leaves, insects, or algae. Also, clean if you detect an odor coming from the air conditioner. Do not use the collected water for drinking purposes. It is not sanitary.
10. Remove plastic film from motor and electrical parts.
11. Replace air conditioner in cabinet. Reattach top channel and side curtains.
12. Reinstall air conditioner in window.
13. Replace front panel.
14. Plug in power cord.

NOTE: It is a good idea to wait 24 hours before starting the unit again. This allows time for all areas to dry thoroughly. The water from rainfall or from normal operation does not harm these components.

Energy saving tips

- Improve home insulation. Seal doors and windows. Close fireplace flue.
- Close blinds or drapes on sunny side of house. Add window awnings.
- Keep air filter clean.
- Do not block airflow with drapes or furniture.
- Ventilate attic. High temperatures in the attic add to the cooling load.
- Try not to use heat-producing appliances during the hottest part of the day.
- Turn lights and appliances off when not needed.
- Keep heat registers and cool-air returns closed.
- Use exhaust venting fans while cooking, doing laundry, and bathing.

Troubleshooting

Before you call for service ...

If you are having an operating problem, check the chart to see what the cause might be before you call for assistance.

PROBLEM	CHECK IF	WHAT TO DO
Unit won't run.	<ul style="list-style-type: none"> • Power cord is plugged into a live circuit with proper voltage. • Fuse has blown or circuit breaker has tripped. Also, check if a time-delay fuse has been used. • System Control is set to OFF. • Local power has failed. 	<ul style="list-style-type: none"> • Firmly plug power cord into electrical outlet. Check circuit voltage at fuse/circuit breaker box. • Replace fuse with a time-delay fuse of the correct capacity. Reset circuit breaker. • Set System Control to another setting. • Wait for power to be restored.
Unit blows fuses or trips circuit breaker.	<ul style="list-style-type: none"> • Time-delay fuse being used is of correct capacity. • An extension cord is being used. • Cooling circuit was turned off and on again quickly. 	<ul style="list-style-type: none"> • Replace fuse with a time-delay fuse of the correct capacity. • Do not use an extension cord with this or any other appliance. • Wait at least 3 minutes after turning cooling circuit off before trying to restart unit.
Unit turns on and off, or does not cool room.	<ul style="list-style-type: none"> • Filter is dirty. • Inside evaporator coils and outside condenser coils are dirty. • There is excessive heat or moisture in room. • Fan speed is too low. • Thermostat setting is too low. 	<ul style="list-style-type: none"> • Clean filter. (See page 5.) • Clean coils. (See page 6.) • Use exhaust fans to reduce room heat, or set Exhaust Control to CLOSED to reduce moisture. • Set System Control to a higher setting. • Set Thermostat Control to a higher number.

Normal operating sounds ...

When your room air conditioner is **operating normally**, you will hear sounds such as:

- Droplets of water hitting the condenser, causing a "pinging" or "clicking" sound. Water droplets help to cool the condenser.
- Air movement from the fan, especially on HI COOL setting.
- "Clicks" from the cooling cycle.

Sounds also may be caused by house construction – such as vibration of the unit due to wall construction or unsteady window mounting area.

Requesting Assistance or Service

For service in the U.S.

1. If you need assistance* ...

Call our Consumer Assistance Center telephone number. Dial toll free from anywhere in the U.S.A.:
1-800-253-1301

and talk with one of our trained consultants. The consultant can instruct you in how to obtain satisfactory operation from your appliance or, if service is necessary, recommend a qualified service company in your area.

2. If you need service* ...

We have a nationwide network of authorized service companies. Our service technicians are trained to fulfill the product warranty and provide after-warranty service, anywhere in the United States. To locate the authorized service company in your area, call our Consumer Assistance Center telephone number (see Step 1) or look in your telephone directory Yellow Pages under:

**APPLIANCES – HOUSEHOLD –
MAJOR – SERVICE & REPAIR**

3. If you need replacement parts* ...

To locate replacement parts in your area, refer to Step 2 above or call our Consumer Assistance Center number in Step 1.

4. If you are not satisfied with how the problem was solved* ...

- Contact the Major Appliance Consumer Action Program (MACAP). MACAP is a group of independent consumer experts that voices consumer views at the highest levels of the major appliance industry.
- Contact MACAP only when the dealer and authorized servicer have failed to resolve your problem.

Major Appliance Consumer Action Program
20 North Wacker Drive
Chicago, IL 60606

- MACAP will in turn inform us of your action.

* When requesting assistance, please provide: model number, serial number, date of purchase, and a complete description of the problem. This information is needed in order to better respond to your request.

Warranty

LENGTH OF WARRANTY	WHIRLPOOL WILL PAY FOR
FULL ONE-YEAR WARRANTY From Date of Purchase	FSP* replacement parts and repair labor to correct defects in materials or workmanship.
FULL FIVE-YEAR WARRANTY From Date of Purchase	FSP replacement parts and repair labor to correct defects in materials or workmanship in the sealed refrigeration system. These parts are: 1. Compressor 4. Drier-Strainer 2. Evaporator 5. Connecting Tubing 3. Condenser
WHIRLPOOL WILL NOT PAY FOR	
<p>A. Service calls to:</p> <ol style="list-style-type: none"> 1. Correct the installation of your air conditioner. 2. Instruct you how to use your air conditioner. 3. Replace house fuses or correct house wiring. 4. Clean or replace air filter. <p>B. Pickup and delivery. Your air conditioner is designed to be repaired in the home.</p> <p>C. Damage to your air conditioner caused by accident, misuse, fire, flood, acts of God, or use of products not approved by Whirlpool.</p> <p>D. The removal and reinstallation of your air conditioner if it is installed in an overhead or other inaccessible location or not installed in accordance with published installation instructions.</p> <p>E. Repairs to parts or systems caused by unauthorized modifications made to the appliance.</p>	

6/94

Service under the full warranties must be provided by an authorized Whirlpool service company.

WHIRLPOOL CORPORATION SHALL NOT BE LIABLE FOR INCIDENTAL OR CONSEQUENTIAL DAMAGES. Some states do not allow the exclusion or limitation of incidental or consequential damages, so this exclusion or limitation may not apply to you. This warranty gives you specific legal rights, and you may also have other rights which vary from state to state.

Outside the United States, a different warranty may apply. For details, please contact your authorized Whirlpool dealer.

If you need service, first see the "Troubleshooting" section of this book. After checking "Troubleshooting," additional help can be found by checking the "Requesting Assistance or Service" section, or by calling our Consumer Assistance Center telephone number, **1-800-253-1301**, from anywhere in the U.S.A.

ACONDICIONADORES DE AIRE

Instrucciones para

su uso y cuidado

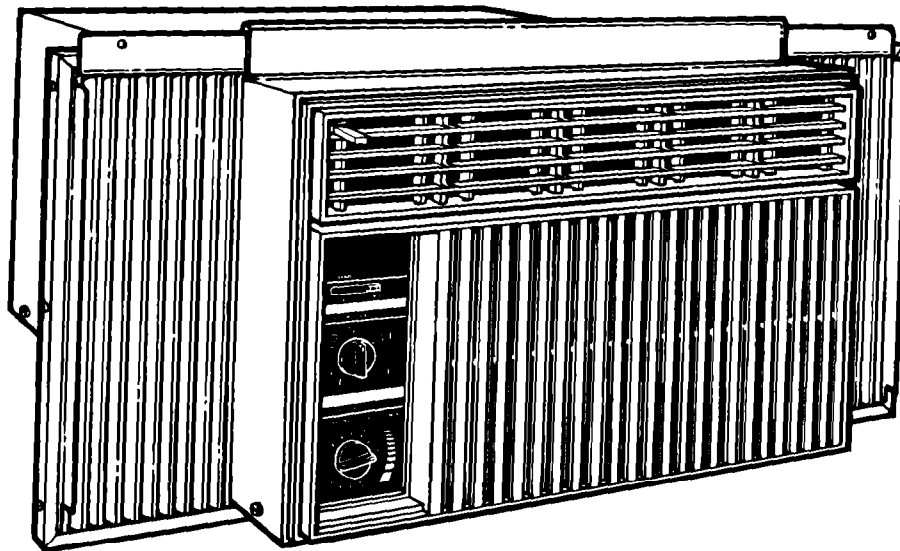

Mx

Contenido

	Página
Instrucciones Importantes de Seguridad	2
Instrucciones de Operación	3
Encendiendo el acondicionador de aire	3
El control de extracción de aire	4
Cambiando la dirección del aire	4
Limpieza del Acondicionador de Aire	5
Limpieza del panel delantero y del filtro	5
Cuidado del Acondicionador de Aire	7
Mantenimiento anual	7
Consejos para ahorrar energía	9
Diagnóstico de Problemas	10
Solicitando Ayuda o Servicio Técnico	11
Garantía	12

Gracias por comprar este aparato. Por favor llene y envíe por correo la Tarjeta de Registro del Propietario que se proporciona con este producto. Luego llene el formulario que sigue.

Tenga esta información a mano si necesita servicio o llame para recibir contestación a cualquier pregunta que pueda tener.

- Copie los números de modelo y de serie de la etiqueta (vea el diagrama más abajo) y la fecha de compra del recibo.
- Mantenga este libro y el recibo juntos en un lugar accesible.

Número de modelo

Número de serie

Fecha de la compra

Número de teléfono de la compañía de servicio

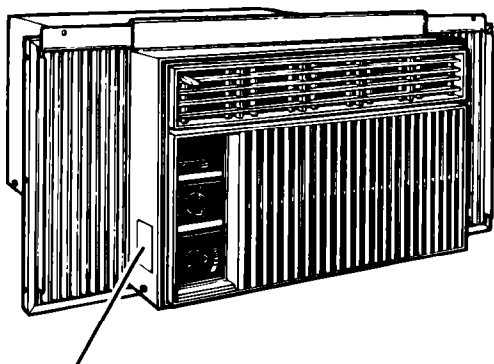

Etiqueta con el número de modelo y de serie

Instrucciones Importantes de Seguridad

⚠️ ADVERTENCIA

Siga estas precauciones básicas para reducir el riesgo de incendio, choque eléctrico o heridas a las personas cuando usa el acondicionador de aire:

- Lea todas las instrucciones antes de usar el acondicionador de aire.
- Satisfaga todos los requerimientos de instalación que se describen en las Instrucciones de Instalación.
- **NO** haga funcionar el acondicionador de aire si no está instalado el panel delantero.
- **Nunca limpie las piezas del acondicionador de aire usando fluidos inflamables. Los vapores pueden producir un incendio o una explosión.**

• PARA SU SEGURIDAD •

NO ALMACENE O USE GASOLINA U OTROS VAPORES Y LIQUIDOS INFLAMABLES CERCA DE ESTE O CUALQUIER OTRO APARATO. LOS VAPORES PUEDEN PRODUCIR UN INCENDIO O UNA EXPLOSION.

Es su responsabilidad de asegurarse que su acondicionador de aire:

- Está instalado en una ventana que puede soportar su peso y que está fijado en su lugar de acuerdo a las Instrucciones de Instalación.
- Está conectado solamente a la clase debida de enchufe eléctrico, con el suministro eléctrico y tierra que sean correctas (vea las Instrucciones de Instalación).
- Sea del tamaño correcto para el área que quiere enfriar.
- Se usa solamente para lo que los acondicionadores de aire de ventana fueron diseñados.
- No es usado por ninguna persona que no pueda o sepa usarlo debidamente.
- Es debidamente mantenido.

También, quite las etiquetas de Energía y Guía de Compra. Use una tela húmeda para remover todo residuo de pegadura. No use instrumentos aguzados, fluidos inflamables o limpiadores abrasivos. Estos pueden dañar el material.

– GUARDE ESTAS INSTRUCCIONES –

Instrucciones de Operación

⚠ ADVERTENCIA



Peligro de Choque Eléctrico
Enchufe en una salida de puesta a tierra de tres púas.
No remueva la púa de puesta a tierra.
No use un adaptador.
Si no se siguen estas precauciones puede resultar en la muerte o choque eléctrico.

Encendiendo el acondicionador de aire

⚠ ADVERTENCIA



Peligro de Incendio
No use un cable eléctrico de extensión.
Si no se sigue esta precaución puede resultar en la muerte, incendio o choque eléctrico.

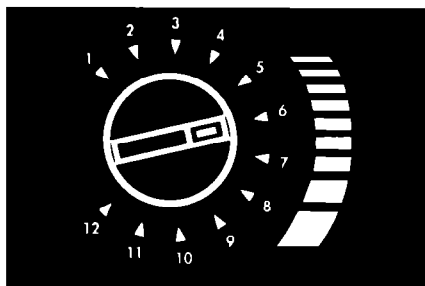
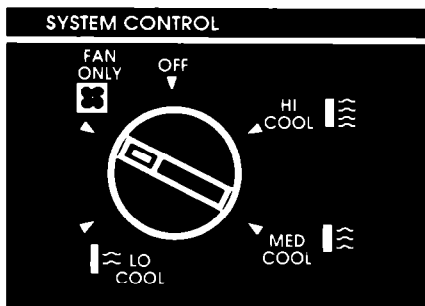

1. **Ajuste el Control de Extracción de aire a CLOSED** (cerrado) para máximo enfriamiento.

2. **Ajuste el Control del Sistema** para el enfriamiento deseado.

LO COOL para dormir (enfriamiento bajo)
MED COOL par enfriamiento normal (enfriamiento medio)
HI COOL para máximo enfriamiento (enfriamiento alto)
FAN ONLY para circular el aire (ventilador solamente) cuando no se desee enfriamiento

3. **Gire el Control del Termostato** al número 6 (posición media). Usted puede ajustar el enfriamiento moviendo el Control del Termostato a un número más alto para obtener el enfriamiento máximo. Para menos enfriamiento ponga el control en un número más bajo. Conviene que pruebe diferentes ajustes hasta que encuentre el que mejor le convenga.

NOTA: Si apaga el acondicionador de aire o si el compresor se apaga al reducir el control del termostato, espere por lo menos 3 minutos antes de volver a encenderlo. El encenderlo antes puede quemar un fusible o cortar el circuito.

El control de extracción de aire

El Control de Extracción de aire remueve el aire impuro o cargado de humo de la habitación.

1. Para remover el aire de la habitación:

- Ajuste el Control de Extracción de aire a OPEN (abierto).
- Si no se desea enfriamiento, use FAN ONLY (ventilador solamente).
- Para enfriamiento, ajuste el Control del Sistema al ajuste COOL (enfriamiento) deseado.

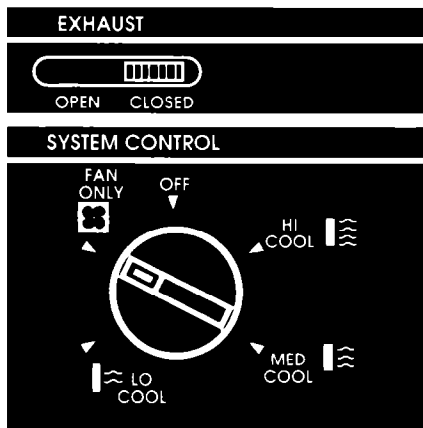
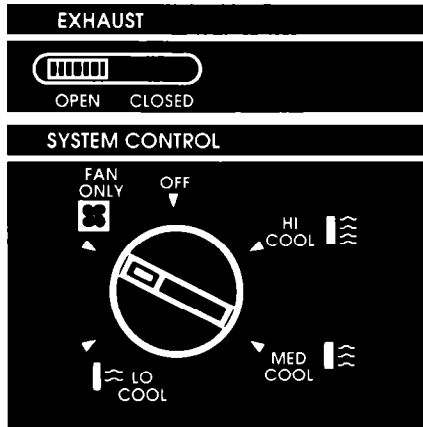

2. Para circular el aire de la habitación:

- Ponga el Control de Extracción de aire en CLOSED (cerrado).
- Si no desea enfriamiento, use la posición FAN ONLY (ventilador solamente).
- Para enfriamiento, ajuste el Control del Sistema al ajuste COOL (enfriamiento) deseado.

NOTA: Para máximo rendimiento, el Control de Escape debe estar en la posición CLOSED (cerrado) cuando se desea enfriamiento o circulación del aire de la habitación.

Cambiando la dirección del aire

Las persianas en la rejilla superior del acondicionador de aire controlan la dirección del aire frío. Mueva la lengüeta en la parte superior de las persianas en la dirección en que quiera hacer circular el aire (hacia la derecha, izquierda, o directo hacia adelante).

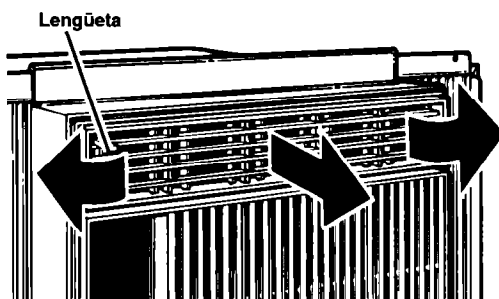

Limpieza del Acondicionador de Aire

El uso y cuidado debidos de su acondicionador de aire ayudará a prolongar la duración de la unidad y reducir los costos de operación. Siga estas instrucciones cuidadosamente. Pídale a su concesionario de servicio autorizado que haga una verificación cada año.

Limpieza del panel delantero y del filtro

! ADVERTENCIA



Peligro de Explosión

Desenchufe el cable eléctrico del tomacorriente antes de limpiar el acondicionador de aire.

Use solamente limpiadores no inflamables.

Si no se siguen estas precauciones puede resultar en la muerte, explosión, incendio, o choque eléctrico.

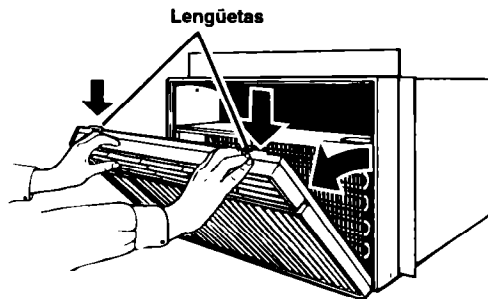

1. Desenchufe el cable eléctrico.
2. Remueva el panel delantero de la unidad para limpiarlo. Empuje hacia abajo en la parte superior del panel delantero para soltarlo del gabinete. Tenga cuidado con las aletas de metal aguzadas que se encuentran en las bobinas del condensador.
3. Jale la parte superior del panel delantero hacia usted.
4. Levante el panel para que salga de las grapas de resorte en la parte inferior.

continúa en la siguiente página

Limpeza del Acondicionador de Aire Continuación

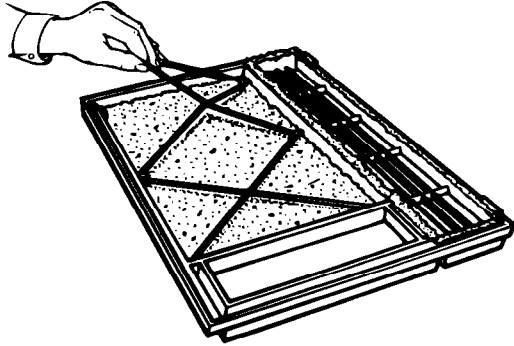

5. Remueva el filtro del panel delantero quitando la banda elástica que lo mantiene en su lugar.
6. Limpie el filtro usando una aspiradora o, si está muy sucio, lave el filtro con agua tibia y un detergente suave. Antes de volver a colocarlo, séquelo cuidadosamente con aire. **No use un secador de aire caliente para secar el filtro.**
7. Limpie el panel delantero usando un paño suave con agua tibia y un detergente suave. Enjuague y seque.
8. Reemplace el filtro y póngalo en su lugar usando la banda elástica.
9. Use un paño suave y seco para limpiar el panel de control.
10. Vuelva a colocar el panel delantero. Coloque la parte inferior del panel en las grapas de resorte. Empuje hacia abajo el borde superior del panel delantero y empuje la parte delantera hacia la unidad para asegurar las lengüetas superiores.
11. Vuelva a conectar el cable eléctrico.

Cuidado del Acondicionador de Aire

Mantenimiento anual

⚠ ADVERTENCIA



Peligro de Choque Eléctrico

Desenchufe el cable eléctrico del tomacorriente antes de dar mantenimiento.

Asegúrese que ningún líquido entre en el motor, caja del control eléctrico o terminales del compresor.

Si no se siguen estas precauciones puede resultar en la muerte, choque eléctrico o herida grave.

⚠ ADVERTENCIA

Peligro de Peso Excesivo

Se necesitan dos personas o más para mover e instalar al acondicionador de aire.

Si no se sigue esta precaución puede resultar en una herida a la espalda u otra herida.

Su acondicionador de aire necesita un mantenimiento anual para asegurar un rendimiento superior constante durante todo el año.

Llame a la compañía de servicio recomendada por su concesionario para:

- Inspeccionar y limpiar las bobinas y los pasajes del agua de condensación.
- Comprobar el ventilador.

El compresor y el motor del ventilador están sellados y no necesitan ser lubricados. El gasto de la inspección anual es responsabilidad del cliente.



Si está familiarizado con aparatos eléctricos, usted mismo puede hacer la limpieza y el mantenimiento. Si hace esto, siga los pasos en la página 8.

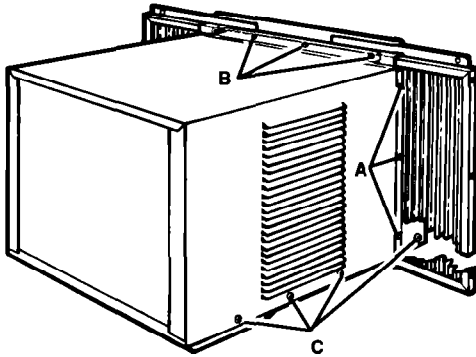

NOTA: No levante empuje o tire de ninguna pieza con espuma blanca (poliestireno expandido).

1. Desenchufe el cable eléctrico.
2. Remueva el panel delantero. (Vea "Limpieza del panel delantero y filtro" en la página 5).
3. Quite la unidad de la ventana. Tenga cuidado con las aletas de metal aguzadas que se encuentran en las bobinas delanteras y traseras del condensador.
4. Quite las cortinas laterales. Deslice las mismas hasta su ancho total. Desde la parte trasera, remueva los tornillos phillips que fijan las cortinas al gabinete. (Vea A en la ilustración a la izquierda).
5. Quite los tornillos de cabeza hexagonal ranurada que fijan el canal superior. (Vea B en la ilustración a la izquierda).
6. Quite los tornillos de cabeza hexagonal renurada en los costados del gabinete. (Vea C en la ilustración a la izquierda).
7. Sosteniendo el gabinete en ambos costados, levante cuidadosamente el gabinete y sáquelo de la base de la unidad. Tenga cuidado con las aletas de metal aguzadas que se encuentran en las bobinas delanteras y traseras del condensador.
8. Envuelva el motor, la caja de control eléctrico y la caja de terminales del compresor en un material plástico para impedir que agua u otros líquidos entren en contacto con estos elementos. El agua u otros líquidos pueden dañar el aislamiento y causar problemas mecánicos serios.
9. Usando una manguera de agua limpie la base, las bobinas y los colectores de la condensación. Haga esta limpieza por lo menos una vez al año, o con más frecuencia si las bobinas y los colectores del condensador acumulan suciedad, arena, hojarasca, insectos o alga. Asimismo, haga esta limpieza si detecta algún olor proveniente del acondicionador de aire. No bebe el agua que se acumula en la unidad. Esta no es agua potable.
10. Quite el material plástico del motor y de las piezas eléctricas.
11. Vuelva a colocar la unidad en el gabinete. Vuelva a fijar el canal superior y las cortinas laterales.
12. Coloque nuevamente la unidad en la ventana.
13. Reemplace el panel delantero.
14. Enchufe el cable eléctrico.

NOTA: Es conveniente esperar 24 horas antes de usar esta unidad nuevamente. Esto permite que todas las áreas de la unidad se sequen completamente. El agua de la lluvia o del funcionamiento normal no daña a estos componentes.

Consejos para ahorrar energía

- Mejore el aislamiento de su casa. Selle las puertas y ventanas. Cierre el tubo humero del hogar.
- Cierre las persianas o las cortinas en el lado soleado de la casa. Añada toldos a las ventanas.
- Mantenga limpio el filtro de aire.
- No obstruya el flujo de aire con cortinas o muebles.
- Ventile el ático. Niveles altos de temperatura añaden a las necesidades normales de enfriamiento.
- Trate de no usar aparatos que producen calor durante las horas más calientes del día.
- Apague las luces y aparatos cuando no son necesarios.
- Mantenga cerradas o bloqueadas las salidas de calefacción y los retornos de aire.
- Use un ventilador en las áreas donde cocina, lava la ropa o se baña.

Diagnóstico de Problemas

Antes de llamar para obtener asistencia ...

Si tiene un problema de operación, revise la tabla para ver si encuentra la causa antes de llamar por asistencia.

PROBLEMA	VEA SI	QUE HACER
El acondicionador de aire no funciona	<ul style="list-style-type: none"> • Se enchufó la unidad en un circuito "vivo" con el voltaje debido. • Se quemó el fusible o cortado el circuito. También vea si usó fusibles con retardo. • El Control del Sistema está en la posición "OFF" (apagado). • Hubo un apagón. 	<ul style="list-style-type: none"> • Enchufe firmemente el cable eléctrico a la salida. Revise el voltaje del circuito en la caja de los fusibles o del control eléctrico. • Reemplace el fusible con uno de retardo de la capacidad correcta. • Coloque el Control del Sistema en una posición diferente. • Espere hasta que vuelva la corriente.
La unidad quema los fusibles o corta el circuito	<ul style="list-style-type: none"> • El fusible con retardo que se usó tiene la capacidad correcta. • Se usó un cable eléctrico de extensión. • Apagó y volvió a encender rápidamente el circuito de enfriamiento. 	<ul style="list-style-type: none"> • Reemplace el fusible con uno de retardo de la capacidad correcta. • No use un cable eléctrico de extensión con éste o ningún otro aparato. • Espere al menos 3 minutos después de apagar el circuito de enfriamiento antes de volver a encender la unidad.
La unidad se prende y se apaga, o no enfría la habitación	<ul style="list-style-type: none"> • Está sucio el filtro. • Están sucias las bobinas interiores del evaporador y exteriores del condensador. • Hay demasiado calor o humedad en la habitación. • La velocidad del ventilador está muy baja. • El control del termostato está muy bajo. 	<ul style="list-style-type: none"> • Limpie el filtro. (Vea la página 6.) • Limpie las bobinas. (Vea la página 7.) • Use los ventiladores de escape para reducir el calor de la habitación, o coloque el Control de Escape en "CLOSED" (apagado) para reducir la humedad. • Coloque el Control del Sistema en una posición más alta. • Coloque el Control del Termostato en un número más alto.

Ruidos durante el funcionamiento...

Cuando el acondicionador de aire está **funcionando normalmente**, oirá ruidos tales como:

- Gotas de agua que caen sobre el condensador, causando un sonido de "ping" or "click". Las gotas de agua ayudan a enfriar el condensador.
- Movimiento de aire proveniente del ventilador, especialmente a velocidad alta del ventilador.
- "Clicks" cuando empieza y termina el ciclo de enfriamiento.

Ruido también puede ser causado por la construcción de la casa – tal como la vibración de la unidad debido a la construcción de la pared o un área de montaje desparejo de la ventana.

Solicitando Ayuda o Servicio Técnico

Para servicio en los EE.UU.

1. Si necesita asistencia*...

Llame al Centro de Asistencia al Consumidor de Whirlpool. Llame gratis desde cualquier lugar en los Estados Unidos:
1-800-253-1301

y hable con uno de nuestros consultantes capacitados. Esta persona le puede dar instrucciones para obtener el mejor funcionamiento de su aparato o, si hace falta servicio, puede recomendar una compañía de servicio calificada en su área.

2. Si necesita servicio*...

Tenemos una red nacional de compañías de servicio autorizadas. Nuestros técnicos de servicio están capacitados para dar servicio de garantía al producto y proporcionar servicio después de la garantía, en cualquier lugar de los Estados Unidos. Para encontrar la compañía de servicio autorizada en su área, llame al número de teléfono de nuestro Centro de Asistencia al Consumidor (vea el Paso 1) o encuentre este número en las páginas amarillas de su directorio telefónico bajo:

APPLIANCES – HOUSEHOLD –
MAJOR – SERVICE & REPAIR

3. Si necesita piezas de repuesto*...

Para encontrar piezas de repuesto en su área, consulte el paso 2 más arriba o llame al número del Centro de Asistencia al Consumidor que se indica en el paso 1.

4. Si no está satisfecho con la forma en que se resolvió el problema*...

- Póngase en contacto con Major Appliance Consumer Action Program (MACAP). MACAP es un grupo de expertos independientes que expresa las opiniones de los consumidores a los niveles más altos de la industria de aparatos domésticos principales.
- Póngase en contacto con MACAP solamente cuando el concesionario, o técnico de servicio autorizado no hayan resuelto su problema.
Major Appliance Consumer Action Program
20 North Wacker Drive
Chicago, IL 60606
- MACAP nos informará de su problema.

* Cuando pida asistencia, por favor, proporcione: los números de modelo y de serie, la fecha de compra y una descripción completa del problema. Esta información es necesaria para poder responder mejor a su pedido.

Garantía

ACH03

DURACIÓN DE LA GARANTÍA	WHIRPOOL PAGARÁ POR
GARANTÍA COMPLETA DE UN AÑO Desde la fecha de compra	Piezas de repuesto FSP* y la mano de obra para reparar defectos de materiales y mano de obra.
GARANTÍA COMPLETA DE CINCO AÑOS Desde la fecha de compra	Piezas de repuesto FSP y la mano de obra para reparar defectos de los materiales o mano de obra en el sistema de refrigeración sellado. Estas piezas son: 1. Compresor 4. Secador-colador 2. Evaporador 5. Tubos de conexión 3. Condensador
WHIRLPOOL NO PAGARÁ POR	
<p>A. Llamadas de servicio para:</p> <ol style="list-style-type: none"> 1. Corregir la instalación del acondicionador de aire. 2. Para darle instrucciones acerca del uso del acondicionador de aire. 3. Reemplazar fusibles o corregir el alambrado eléctrico de la casa. 4. Limpiar o reemplazar el filtro de aire. <p>B. Recoger y entregar. Este producto está diseñado para ser reparado en su hogar.</p> <p>C. Daños al acondicionador de aire causados por accidentes, mal uso, incendios, inundaciones, actos de la naturaleza o el uso de productos que no fueron aprobados por Whirlpool.</p> <p>D. El desmontaje y la reinstalación del acondicionador de aire si está instalado en una ubicación inaccesible o si no está instalado de acuerdo con las instrucciones de instalación que fueron publicadas.</p> <p>E. Reparaciones de piezas o sistemas del aparato que fueron necesarias debido a modificaciones hechas sin autorización.</p>	

6/94

Servicio al amparo de las garantías completas debe ser proporcionado por una compañía de servicio autorizada Whirlpool.

WHIRLPOOL CORPORATION NO SERA RESPONSABLE POR DAÑOS INCIDENTALES O CONSECUENTES. Algunos estados no permiten la exclusión o limitación de daños incidentales o consecuentes, así que esta exclusión o limitación pueda no aplicarse a usted. Esta garantía le da derechos legales específicos y también puede tener otros derechos que varían de un estado al otro.

Fuera de los EE.UU., puede que aplique otra garantía. Para los detalles, por favor póngase en contacto con un distribuidor autorizado de Whirlpool.

Si necesita servicio, vea primero la sección, "Diagnóstico de Problemas" de este libro. Después de consultar "Diagnóstico de Problemas," se puede obtener ayuda adicional si ve la sección "Solicitando Ayuda o Servicio Técnico" o llamando al número de teléfono de nuestro Centro de Servicio al Consumidor al **1-800-253-1301**, desde cualquier lugar en los EE.UU.